

harman/kardon®



guide + play™

GPS-200GSEC, GPS-200IT und GPS-300WE

Portabel Touchscreen Navigatiesysteem en A/V Mediaspeler

Handleiding

Inhoud

Inleiding	3
Uitpakken	3
Bedieningsorganen en functies	4 – 5
Voordat u begint	7
In gebruik nemen	8
Navigeren	9 – 20
Route plannen	9
Navigeren naar uw bestemming	14
Mogelijkheden bij navigeren	17
Wijzigen navigatie-instellingen	18
Traffic Message Channel "TMC" (uitgezonderd GPS-200IT)	20
- The Source Screen	21
Video en Muziek afspelen	21 – 25
Media laden op uw SD kaart	21
Muziek beluisteren	24
Instellingen wijzigen	26
Installatie en gebruik in een voertuig	27 – 29
Problemen	30
Technische gegevens	31

Opmerkingen over de accu:

De Harman Kardon® GPS-200/300 maakt gebruik van een lithiumpolymeer accu. Onder normale omstandigheden geeft deze accu een beter resultaat en gaat aanzienlijk langer mee dan andere typen accu's.

Om de prestaties van uw GPS-200/300 en de accu optimaal te laten zijn, is het verstandig met de volgende punten rekening te houden:

- Gebruik de GPS-200/300 niet wanneer de omgevingstemperatuur beneden -10°C (14°F) of boven 55°C (131°F) ligt.
- Bewaar de GPS-200/300 nooit, ook niet gedurende korte tijd in een omgeving met een temperatuur die beneden -20°C (-4°F) of boven 60°C (140°F) ligt..
- Bewaar de GPS-200/300 niet gedurende langere tijd in een omgeving met een temperatuur die beneden 0°C (32°F) of boven 25°C (77°F) ligt.

De GPS-200/300 laadt de accu niet wanneer de temperatuur boven 50°C (122°F) ligt.

Inleiding

Uw nieuwe GPS-200/300 is een krachtig draagbaar navigatiesysteem met aanraakscherm en een audiospeler. De GPS-200/300 door GPS gestuurde navigatiefuncties maken het u makkelijk en zijn uiterst nauwkeurig. En dankzij de audiospeler kunt u tijdens het navigeren naar uw favoriete muziek luisteren.

Uiteraard wilt u uw GPS-200/300 snel in gebruik nemen, daarom is ook een Quick Start handleiding bijgevoegd waarin u de basisfuncties snel kunt vinden. Deze uitgebreidere handleiding geeft gedetailleerde informatie over alle functies en eigenschappen van de GPS-200/300. Wij raden u aan deze handleiding zorgvuldig te lezen om optimaal plezier van uw GPS-200/300 te kunnen hebben.

Uitpakken

In de verpakking van de GPS-200/300 dienen de volgende items aanwezig te zijn:

- De GPS-200/300
- Wandlader (alleen GPS-300)
- Autolader
- USB-kabel
- Opklapbare montagebeugel
- Montageschijf voor montage op het dashboard
- Zelfklevende schijf voor montageschijf
- Alcohol reinigingsschijf voor dashboard
- Draagtasje
- Quick Start handleiding

Mocht er iets ontbreken, neem dan direct contact op met de leverancier van uw GPS-200/300.

Pak uw GPS-200/300 voorzichtig uit, bewaar de verpakking en de verpakkingsmaterialen voor eventueel transport in de toekomst.



WAARSCHUWING: het bedienen van elke functie van dit apparaat tijdens het rijden is gevaarlijk, doe dat daarom nooit. Bedien de audiofuncties niet terwijl u rijdt!

Bedieningsorganen en Functies

Voorzijde

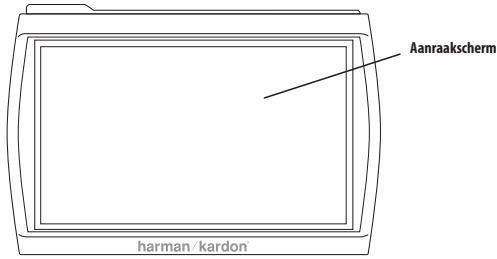

Achterzijde

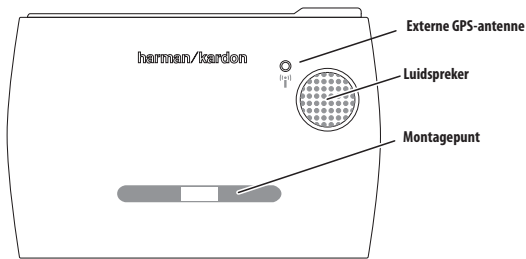

Bovenzijde

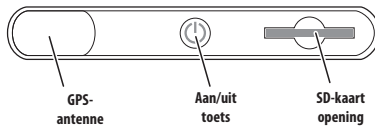

Onderzijde

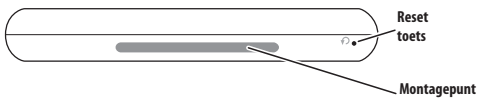

Linkerzijde

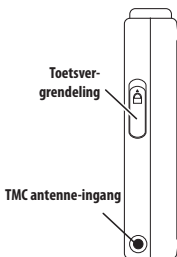

Rechterzijde

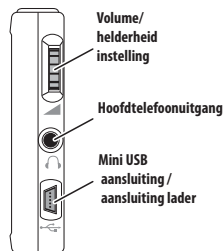

Bedieningsorganen en Functies

Voorzijde:

AANRAAKSCHERM: 480 x 272 pixels WQVGA LCD aanraakscherm.

Achterzijde:

LUIDSPREKER: ingebouwde luidspreker voor de aanwijzingen van de navigatiestem en audio bestanden die op de SD-kaart zijn opgeslagen (zie verderop).

MONTAGEPUNT: hiermee wordt de GPS-200/300 bevestigd op de bijgeleverde opklapbare beugel in uw voertuig.

EXTERNE GPS-ANTENNE: in geval van problemen met de GPS-ontvangst (bijvoorbeeld door warmtewerende beglazing) kan hierop een externe GPS-antenne worden aangesloten. Denk eraan dat de antenne alleen werkt wanneer de GPS-eenheid op het lichtnet of op de accu is aangesloten.

Bovenzijde:

GPS-200/300 ANTENNE: dient naar boven vrij 'zicht' te hebben om de signalen van de GPS-satelliet te kunnen ontvangen.

AAN/UIT TOETS: ingedrukt houden om het apparaat in te schakelen; wederom ingedrukt houden om het uit te schakelen.

SD-KAART OPENING: SD kaartopening; accepteert normale SD geheugenkaarten (geen SD-HC) tot maximaal 4 Gb (niet meegeleverd). Deze kaart is nodig om audiomediam te kunnen opslaan die u op uw GPS-200/300 wilt afspelen.

Onderzijde:

RESET: hiermee wordt het apparaat gereset wanneer het niet meer reageert of niet kan worden uitgeschakeld. Steek een paperclip of iets dergelijks in het kleine gaatje om de schakelaar in te drukken. Bij het resetten wordt de ingevoerde informatie zoals uw thuislocatie niet gewist.

MONATGEPUUNT: hiermee wordt de GPS-200/300 bevestigd op de bijgeleverde opklapbare beugel in uw voertuig.

Linkerzijde:

TOETSVERGREDELING: vergrendelt het aanraakscherm van de GPS-200/300 en alle bedieningsorganen om onbedoelde bediening te voorkomen zodat het apparaat ingeschakeld in uw broekzak of tas kan worden meegenomen.

TMC-ANTENNE INGANG: (niet op de GPS-200IT) verbind de TMC antenne hiermee voor het ontvangen van FM verkeersinformatie.

Rechterzijde:

VOLUME/HELDERHEID: regelt het volume van de in de GPS-200/300 ingebouwde luidspreker. Regelt tevens het volume van de hoofdtelefoon of een audiosysteem dat is aangesloten op de hoofdtelefoonuitgang van de GPS-200/300 (zie verderop).

Om de helderheid in te stellen drukt u de volumeregelaar in. De helderheidsindicatie verschijnt over het beeld en u kunt de helderheid instellen door aan de volumeregelaar te draaien.

HOOFDTELEFOONUITGANG: voor het aansluiten van een hoofdtelefoon voor privé afluisteren. U kunt de hoofdtelefoonuitgang ook verbinden met een extra ingang (AUX) van het audiosysteem van uw voertuig.

MINI USB AANSLUITING/AANSLUITING LADER: voor verbinding met de bijgeleverde wandlader en met uw computer via de bijgeleverde USB-kabel (alleen GPS-300). Om op te laden de bijgeleverde autolader verbinden met de aansteker of de accessoire-aansluiting van het voertuig.

HEADPHONE JACK: Lets you connect headphones for personal listening. You can also connect the headphone jack to an auxiliary input on your vehicle's audio system.

MINI USB CONNECTOR/CHARGER PORT: Connects to your computer and to the included wall charger using the included USB cable (only GPS-300). Connects to your vehicle's cigarette lighter or accessory power port using the included car charger.

Voordat u begint

Voordat u de GPS-200/300 kunt gebruiken dient de accu minimaal 6 uur te worden opgeladen.

1. Voor alleen de GPS-300 steekt u de lichtnetadapter in het stopcontact. De GPS-200 kan worden geladen door deze via de USB-kabel op uw PC aan te sluiten, via de auto-adapter of door een lichtnetadapter aan te schaffen.
2. Verbind de bijgeleverde USB-kabel met de lader en de mini USB-plug met de GPS-300.

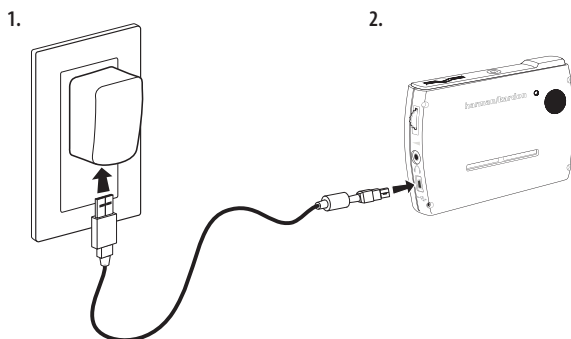

Nadat de accu gedurende minimaal 6 uur is geladen:

1. Controleer of de vergrendeling naar beneden (niet vergrendeld) staat.
2. Ga naar buiten om GPS ontvangst te krijgen.
3. Druk op aan/uit ON/OFF tot het apparaat inschakelt.

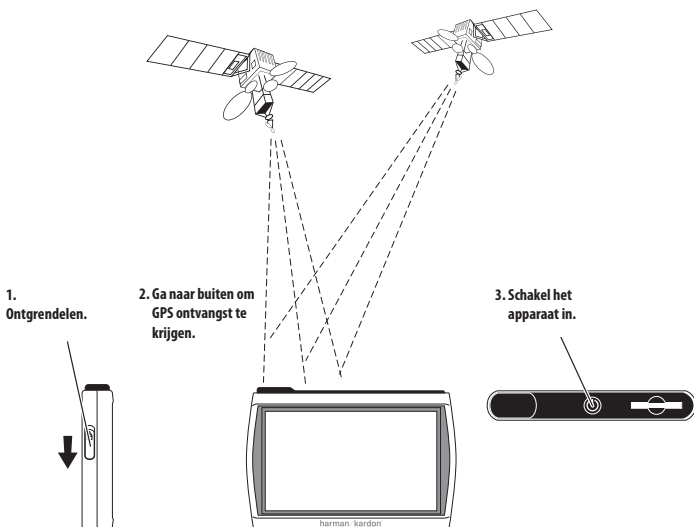

In gebruik nemen

Wanneer u uw GPS-200/300 voor het eerst inschakelt, verschijnt de Setup Wizard. Deze helpfunctie voert u door de basisopzet van de GPS-200/300.

1. Raak de toets aan van de taal die u wenst te gebruiken: Nederlands, English, Français, Deutsch, Italiano, Español. Raak dan de toets VOLGENDE aan. (GPS-200 geen Nederlands).



2. Raak de toets aan voor de afstandseenheden die u wenst te gebruiken: KM, voet of yard. Raak dan de toets VOLGENDE aan.



3. Raak de toets aan voor de tijdzone waarin u zich bevindt.

Raak dan de toets VOLGENDE aan.

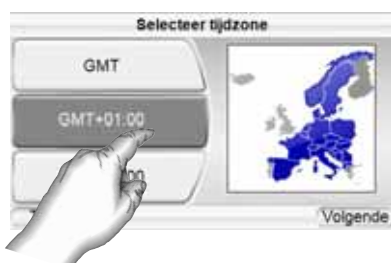

4. Zet de klok gelijk. Ook kunt u kiezen of u een 12-uurs dan wel een 24-uurs cyclus wilt gebruiken.



Wanneer u Volgende aanraakt in het STEL DE TIJD IN MENU, roept u in de GPS-200/300 het Navigatie menu op (zie pagina 9).

OPMERKING: zijn de eerste instellingen uitgevoerd, dan verschijnt de Setup Wizard niet meer. Zie om deze instellingen te wijzigen *CHANGING NAVIGATION SETTINGS*, (wijzigen navigatie instellingen) op pagina 18.



De geografische informatie die dit apparaat verstrekt dient uitsluitend als een navigatiehulp en bevat geen informatie omtrent opgebroken of afgesloten wegen, snelheidsbeperkingen, conditie van wegen, verkeersdrukke en andere relevante zaken ten aanzien van verkeersveiligheid. De bestuurder dient zich altijd bewust te zijn van de omstandigheden van wegen en verkeer en is zelf verantwoordelijk voor het wel of niet opvolgen van de door het apparaat gegeven aanwijzingen. Houd u aan de verkeersregels en -aanwijzingen en rijdt zo veilig mogelijk. De fabrikant aanvaardt geen enkele aansprakelijkheid voor eventuele foutieve of onvolledige informatie gegeven door dit apparaat.

Navigatie

Nadat de eerste instellingen zijn gemaakt, verschijnt het Navigatiemenu (rechts).

Route Plannen

Om het navigeren te starten, raakt u EEN RIT PLANNEN aan. Het menu WAAR WILT U HEEN? verschijnt (rechts).

Het menu Waar Wilt U Heen? biedt u verschillende mogelijkheden om uw reis te plannen. U kunt een specifiek adres opgeven, een plaats kiezen uit de uitgebreide database met belangrijke locaties, een stad, een kruispunt of postcode

invoeren, of navigeren naar plaatsen waar u kortgeleden bent geweest of hebt opgeslagen. Ook kunt u in de GPS-200/300 uw eigen adres opslaan zodat u dat, waar u ook bent, snel als uw bestemming kunt invoeren.

INVOEREN VAN EEN ADRES

1. Raak ADRES aan in het WAAR WILT U HEEN? menu. Het menu ZOEKEN verschijnt (hiernaast).

2. Raak een toets aan om de plaats waar u naar toe wilt te kiezen.

- Kiest u één van de steden-toetsen, dan verschijnt het MENU PLAATSNAAM INVOEREN / NEDERLAND (hieronder).

- Kies een ander land door op ANDERE LOCATIE te drukken. (niet beschikbaar bij de GPS-200IT).

3. Voer de naam van de gewenste stad in. Zodra dat is gebeurd, drukt u op Klaar. Het menu STRAATNAAM INVOEREN verschijnt.

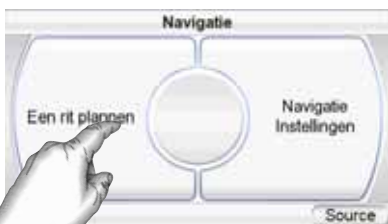

- In de meeste gevallen zal na het invoeren van een paar letters een lijst van passende steden verschijnen. Kies eventueel de gewenste stad uit die lijst.



4. Voer de naam van de straat in en zodra deze is voltooid, drukt u op KLAAR. Nu verschijnt het menu VOER HUISNUMMER IN.

- In de meeste gevallen zal na het invoeren van een paar letters een lijst van passende steden verschijnen. Kies eventueel de gewenste stad uit die lijst.

5. Voer het gewenste huisnummer in. Drukt u op KLAAR dan verschijnt het BEVESTIG HET ADRES menu (*hiernaast*).

6. Druk op START (GO) om het navigeren te starten waarop de kaart verschijnt. Zodra u begint te rijden zal de GPS-200/300 u naar uw bestemming leiden. Zie *Navigeren Naar Uw Bestemming*, op pagina 14.



BELANGRIJK BIJ HET INVOEREN VAN STRAAT- EN PLAATSNAMEN:

Speciale karakters verschijnen niet altijd in het scherm. Dat is geen probleem daar de GPS 200/300 deze noodzakelijke karakters vertaalt. Voer ü in als u, ö of ø als o. Als regel worden speciale karakters ingevoerd als het gewone karakter dat daar het dichtst bij komt. De ingebouwde kaart zal het juiste karakter vinden en gebruiken.

KIES EEN BIJZONDERE LOCATIE

(UIT DE DATABASE VAN DE GPS-200/300)

De GPS-200/300 heeft een ingebouwde database met miljoenen bijzondere locaties in verschillende categorieën.

NAVIGEREN NAAR EEN BIJZONDERE LOCATIE

1. Raak PLAATS AAN IN HET MENU WAAR WILT U HEEN? (op pagina 9). Het menu EEN PLAATS VINDEN verschijnt (*hiernaast*).
2. Kies het gewenste gebied. Daarop verschijnt het MENU EEN CATEGORIE SELECTEREN (*rechts*). Wanneer u de naam van de locatie kent, kunt u deze invoeren in plaats van een categorie.
3. Gebruik ▲/▼ om de gewenste categorie te markeren en raak deze dan aan. Het menu PLAATS SELECTEREN verschijnt (*hiernaast*).
4. Ga met ▲/▼ door de lijst en raak de toets aan met de vermelding van de gewenste locatie. Het menu ADRES BEVESTIGEN (*hiernaast*) verschijnt.
5. Druk op START om het navigeren te starten waarop de kaart verschijnt. Zodra u begint te rijden zal de GPS-200/300-500 u naar uw bestemming leiden. Zie *Navigeren Naar Uw Bestemming*, op pagina 14.

KIEZEN VAN EEN WIJK, EEN KRUISSPUNT OF POSTCODE
De GPS-200/300-500 kan u naar een stad, een knooppunt van wegen of een specifieke postcode leiden.

NAVIGEREN NAAR EEN STAD

1. Raak Stad aan in het menu WAAR WILT U HEEN? (zie pagina 9). Het MENU STADSCENTRUM ZOEKEN verschijnt (*hiernaast*).
2. Kies de gewenste functie en voer de naam van de stad in. Zodra u gereed bent verschijnt het menu ADRES BEVESTIGEN (*volgende pagina*).



3. Druk op **START** om het navigeren te starten waarop de kaart verschijnt. Zodra u begint te rijden zal de GPS-200/300-500 u naar de stad die u heeft gekozen leiden. Zie *Navigeren Naar Uw Bestemming*, op pagina 14.



NAVIGEREN NAAR EEN KRUISPUNT

1. Raak **Kruispunt** aan in het menu **WAAR WILT U HEEN?** (zie pagina 9). Het menu **In Welke Stad Is De Kruising?** verschijnt (*hiernaast*).



2. Kies de juiste stad. Het menu **VOER DE STRAAT IN** verschijnt.
3. Voer de naam van de eerste straat in. Zodra u gereed bent, verschijnt het menu **VOER TWEEDE STRAAT IN**.



4. Voer de naam van de tweede straat in. Het menu **ADRES BEVESTIGEN** verschijnt (*hiernaast*).

5. Druk op **START** om het navigeren te starten waarop de kaart verschijnt. Zodra u begint te rijden zal de GPS-200/300-500 u naar het kruispunt dat u heeft gekozen leiden. Zie *Navigeren Naar Uw Bestemming*, op pagina 14.

NAVIGEREN NAAR EEN POSTCODE

1. Raak de toets **POSTCODE** in het menu **WAAR WILT U HEEN?** aan. Het menu **POSTCODE Vinden** verschijnt (*hiernaast*).



2. Kies het gewenste land en voer de postcode in. U kunt omschakelen tussen letters en cijfers door op "123" en "ABC" te drukken. Het menu **ADRES BEVESTIGEN** verschijnt.

3. Voer de naam van de straat in en druk op **KLAAR**. Nu verschijnt het menu **VOER HUISNUMMER IN**.



4. Voer het gewenste huisnummer in en druk op **START**, waarop het menu **HUISADRES BEVESTIGEN** verschijnt (*hiernaast*).

- Druk op **START** om het navigeren te starten waarop de kaart verschijnt. Zodra u begint te rijden zal de GPS-200/300-500 u naar het adres dat u heeft gekozen leiden. Zie *Navigeren Naar Uw Bestemming*, op pagina 14.

NAVIGEREN NAAR HUIS

De GPS-200/300 onthoudt uw eigen adres zodat u op elk moment, waar u ook bent, dat als bestemming kunt opgeven.

1. **RAAK HUISADRES BEVESTIGEN** aan in het menu **Waar Wilt U Heen?** (zie pagina 9). Het menu **HUISADRES BEVESTIGEN** verschijnt (*hiernaast*).



2. Druk op **START** om het navigeren te starten waarop de kaart verschijnt. Zodra u begint te rijden zal de GPS-200/300-500 u naar uw bestemming leiden. Zie *Navigeren Naar Uw Bestemming*, op pagina 14.

OPMERKING: wanneer u geen huisadres heeft ingevoerd, zal de GPS-200/300 u vragen dat alsnog te doen.

NAVIGEREN NAAR RECENT BEZOCHTE OF OPGESLAGEN LOCATIES

De GPS-200/300 onthoudt een overzicht daarvan in het menu **Recente Plaatsen** en biedt tevens de mogelijkheid bepaalde plaatsen in een afzonderlijk geheugen op te slaan. U kunt gemakkelijk een bestemming uit deze beide overzichten kiezen.



1. Raak **Recente Plaatsen** of **Bewaarde Plaatsen** aan in het menu **WAAR WILT U HEEN?** (zie pagina 9). Het menu **RECENTE PLAATSEN** (*hiernaast*) of het menu **Bewaarde Plaatsen** verschijnt.



2. Ga met **▲/▼** door het gekozen overzicht en raak de plaats aan waar u naar toe wilt. Het menu **ADRES BEVESTIGEN** (*hieronder*) verschijnt.

3. Druk op **START** om het navigeren te starten waarop de kaart verschijnt. Zodra u begint te rijden zal de GPS-200/300-500 u naar uw bestemming leiden. Zie *Navigeren Naar Uw Bestemming*, op pagina 14.



BEVESTIG BESTEMMING MENU OPTIES

U kunt op **START** drukken om de navigatie te starten, maar het **ADRES BEVESTIGEN** menu (zie pagina 12) heeft nog de volgende opties:

BEKIJK KAART: aanraken om een kaart met uw bestemming te zien. U kunt de kaart aanpassen en in- en uitzoemen (zie *Kaart Opties*, op pagina 14).

OPMERKING: het aanraken van de kaart start het navigeren niet.

SIMULATIE: raak dit aan om de GPS-200/300 de reis te laten simuleren. Deze simulatie omvat alle kaartbewegingen en stembegeleiding en gebeurt op verhoogde snelheid. Om de simulatie af te breken, raakt u het scherm op een willekeurige plaats aan.

OPSLAAN: raak dit aan om het adres in het adresboek van de GPS-200/300 op te slaan. U kunt desgewenst ook een naam aan het adres toevoegen.

Navigeren naar uw Bestemming

Nadat u uw bestemming heeft ingevoerd, raakt u **START** aan op één van de **ADRES BEVESTIGEN** menu's en het navigeren begint. Een kaart als hieronder afgebeeld, verschijnt. De blauwe pijlpunt onderin geeft uw huidige positie en rijrichting aan. De route die de GPS-200/300 heeft uitgezet wordt aangegeven met de groene lijn.

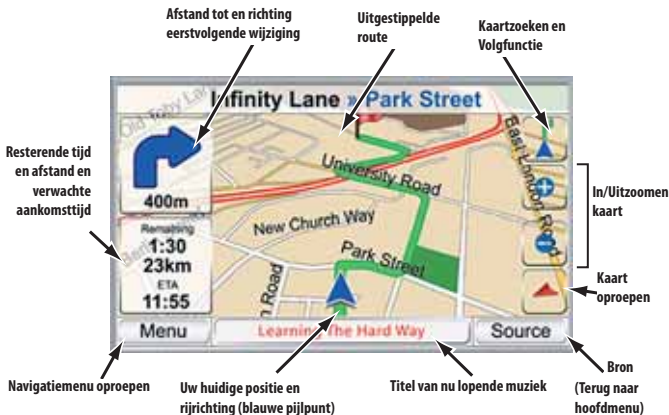

De kaart geeft de afstand tot en de richting van de eerstvolgende wijziging aan en tevens de resterende tijd en afstand van de reis, alsmede de verwachte aankomsttijd.

OPMERKING: wanneer u muziek afspeelt via de GPS-200/300 Music Player (zie pagina 21) wordt onder de kaart ook de titel van de muziek aangegeven.

Tijdens het rijden houdt de GPS-200/300 uw positie via GPS bij en een stem geeft via de ingebouwde luidspreker aanwijzingen en vertelt u waar u af moet slaan, terwijl de kaart voortdurend aan de vorderingen wordt aangepast. Maakt u een fout, dan berekent de GPS-200/300 automatisch een nieuwe route en blijft u aanwijzingen geven hoe u uw bestemming kunt bereiken.

KAARTFUNCTIES

KAARTZOEKEN / VOLG AUTO FUNCTIE:

Door deze toets aan te raken schakelt u tussen:

1) Kaartzoeken: hiermee verplaatst u de kaart door uw vinger over het aanraakscherm te bewegen in de richting waarin u de kaart wilt verplaatsen. Ook kunt u de kaart in- en uitzoemen.

2) Volg Auto laat u de navigatiekaart voor uw route zien. (zie afbeelding hieronder links). Zie afbeelding *hieronder, links*.

KAART TYPE: aanraken van deze toets schakelt tussen 2 en 3 dimensionale weergave van de kaart. Zie afbeeldingen *hieronder, rechts*.

IN- EN UITZOOMEN: Door herhaaldelijk op "+" of "-" te drukken zoomt u de kaart van een afstand van een paar meter boven de grond tot een paar duizend kilometer vanuit de ruimte. Zie afbeeldingen *hieronder*.



Toetsen Menu Opties



Verplaatsen van de kaart



Tweedimensionale Kaart



Ingezoomd (maximaal)



Tweedimensionale (noordelijk gericht)



Uitgezoomd (maximaal)



Driedimensionale Kaart

AUTO-ZOOM

De GPS 200/300 heeft verschillende auto-zoom functies voor een beter zicht op de route.

Kruispunt inzoomen: bij het naderen van een kruispunt of splitsing wordt de kaart automatisch ingezoomd en op 2D geschakeld om een beter zicht op de komende manoeuvre te hebben. Daarna keert de kaart weer terug naar de standaard zoom instelling.

Overzichtfunctie: wanneer de afstand tot de eerstvolgende manoeuvre meer dan 5 km bedraagt, wordt de kaart automatisch uitgezoomd. Klik op de kaartfunctie om de overzichtfunctie tijdelijk uit te schakelen.

Navigatie Opties

Aanraken van de menu-toets in het Kaartmenu (zie pagina 14) roept het MENU NAVIGATIE op (*hieronder, rechts*).

TERUG: met deze toets keert u terug naar het KAART menu.

ROUTE PLANNEN: voor het kiezen van een bestemming. (Zie *Route Plannen*, op pagina 9).

STOP NAVIGATIE: breekt de lopende GPS-200/300 navigatie af.

NAVIGATIE INSTELLINGEN: voor het wijzigen van de huidige instellingen van de navigatie op de GPS-200/300. (Zie *Wijzigen Navigatie Instellingen*, op pagina 18).

ROUTE OPTIES: roept het Route Opties menu op (*hiernaast*).

ROUTE OPTIES MENU

ROUTE BEKIJKEN: geeft een kaart van de gehele navigatieroute. (Zie *tweedimensionale afbeelding* op pagina 15).

PER AANWIJZING BEKIJKEN: geeft een gedetailleerd overzicht van alle aanwijzingen voor de gehele reis (*rechts*). Het overzicht geeft de richting van elke afslag aan en hoe groot de afstand naar elke wijziging is. Na een wijziging te hebben opgeroepen, kan een kaart van die wijziging worden opgeroepen door op SHOW te drukken.

Door op VERMIJDEN te drukken bij een bepaalde afslag of wijziging, roept u het VERMIJDEN menu (*hiernaast*) op. Daardoor herberekent de GPS-200/300 de route om een bepaalde situatie of straat te vermijden of een bepaalde afstand op de weg opnieuw te bepalen.

OPMERKING: de gesproken aanwijzingen gaan door wanneer het menu van de GPS-200/300 op Bekijk Opdrachten in Route staat.

VERMIJD EERSTVOLGENDE WIJZIGING: herberekent de route om de komende wijziging te vermijden. Te gebruiken om opgebroken wegen, files en dergelijke te vermijden.

VOEG BESTEMMING TOE: hiermee voegt u een bestemming toe aan het einde van de reis. Zie *Route Plannen*, op pagina 9.

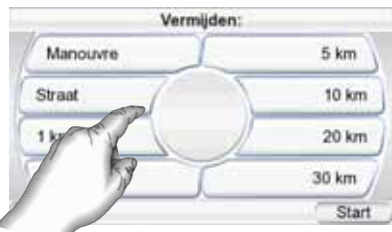
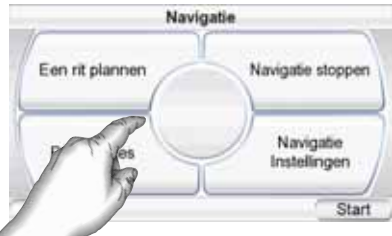

Wijzigen Navigatie Instellingen

Door NAVIGATIE INSTELLINGEN aan te raken, roept u het menu NAVIGATIE INSTELLINGEN op (rechts).

VERMIJDINGEN: wanneer de GPS-200/300 de navigatie route berekent, kunt u deze zo instellen dat de volgende punten altijd worden vermeden:

- Keren
- Onverharde wegen
- Tolwegen
- Wegen waarvoor permissie nodig is (Eigen wegen)
- Landsgrenzen
- Border crossings
- Veerponten
- Traffic (TMC) (niet beschikbaar op de GPS-200IT.)

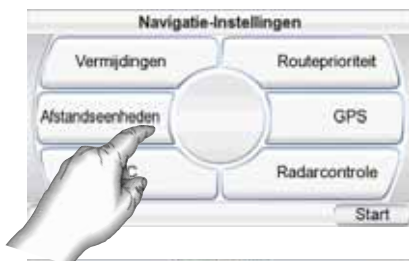

OPMERKING: de GPS-200/300 is op de fabriek ingesteld op het vermijden van onverharde wegen.

AFSTANDSEENHEDEN: u kunt de GPS-200/300 instellen op verschillende afstandseenheden: kilometer/meter, mijl/voet of mijl/yard. Dit wijzigt de eenheden die op het scherm worden aangegeven en die welke door de stem worden uitgesproken.

ROUTE PRIORITEIT: bij het berekenen van de te navigeren route kunt u kiezen voor de KORTSTE AFSTAND of de KORTSTE TIJD.

GPS DATA: dit menu geeft de volgende informatie:

Uw positie relatief ten opzichte van de dichtstbijzijnde 12 GPS satellieten

Relatieve signaalsterkte van de dichtstbijzijnde 12 GPS satellieten

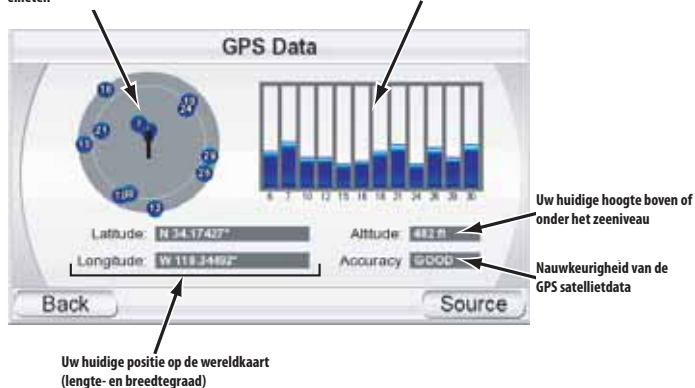

OPMERKING: uw GPS-200/300 verliest het contact met de GPS satellieten wanneer u het apparaat uitschakelt. Nadat u weer heeft ingeschakeld dient u naar buiten te gaan om weer een GPS-signaal te ontvangen zodat de navigatiefuncties weer kunnen werken.



Het gebruik van de camera waarschuwingfunctie is in bepaalde landen verboden. Het is aan de gebruiker te bepalen of het gebruik van deze functie onder zo'n wet valt.

CAMERA WAARSCHUWING: u kunt de GPS-200/300 zo instellen dat u wordt gewaarschuwd voor camera's langs de weg. Door op 'Enable' (activeren) in het Enable Safety Cameras menu (activeren camera waarschuwingfunctie) te drukken, verschijnt een Informatie/Waarschuwingmenu met het internetadres www.speedcamupdate.com waar u de benodigde informatie kunt ophalen tegen betaling van een abonnement. Nogmaals de waarschuwing dat deze functie in sommige landen verboden is. U dient de GPS-eenheid via de bijgeleverde USB-kabel met uw PC te verbinden om de informatie te downloaden, conform de aanwijzingen op de homepage. U kunt kiezen uit permanente of tijdelijke camera's, dan wel beide.

Door op "Yes" (ja) te drukken in het informatie/waarschuwing menu open het activeringsmenu en activeren (Enable) is in blauw gemarkeerd. Door nogmaals op de blauwe toets te drukken, wordt de camerafunctie weer uitgeschakeld.

Eenmaal in het camera menu kunt u kiezen tussen verschillende mogelijkheden zoals Hoorbare Waarschuwingen (Audible Warnings) en Zichtbare Waarschuwingen (Visible Warnings). Druk op Hoorbare Waarschuwing om een waarschuwing te horen wanneer u: 1) te hard rijdt, 2) Altijd of 3) Nooit. Druk op Zichtbare Waarschuwing om een waarschuwing te zien wanneer: 1) als een eenvoudig teken, 2) gedetailleerd met snelheidslimiet en afstand tot de camera of 3) geen zichtbare waarschuwing.

Verkeersinformatie Kanaal (Traffic Message Channel – TMC)

(de GPS-200IT is niet voorzien van TMC.)

De GPS-300 heeft een ingebouwde FM-ontvanger waarmee verkeersinformatie wordt verwerkt. TMC is een gratis systeem dat verkeersinformatie verzorgt via RDS (Radio Data System). TMC is (nog) niet in alle landen beschikbaar. Denk er aan dat de GPS-300 geen TMC-service ondersteunt waarvoor een abonnement wordt vereist, zoals die in verschillende landen worden aangeboden als een alternatief voor de vrij te ontvangen TMC-service. In het geval van files op uw route zal de GPS-300 de verkeersinformatie in de kaart laten zien en automatisch de route opnieuw berekenen. Wanneer desbetreffende vertraging te groot is, zal het apparaat een alternatieve route berekenen. U opent het TMC menu door op TMC in het menu Navigatie Instellingen te drukken.

Het menu Verkeersinfo

In het hoofdmenu Verkeersinfo ziet u alle ingekomen verkeersinformatie in volgorde van afstand vanuit uw huidige positie. Deze verkeersinformatie bevat het soort opstopping, het wegnummer en de lengte van de file. Nadere informatie van elke opstopping krijgt u door op 'Show' Door op Terug te drukken gaat u naar het voorgaande menu.



Instellingen TMC

Normaal gesproken zal de GPS-300 automatisch afstemmen op de sterkste FM-zender. Wilt u op een voorkeur FM-zender afstemmen, activeer dan 'Activate Manual' (handafstemming) en stem af met < en >. Zo kunt u een zender afstemmen die TMC aanwijzingen uitzendt en die te zwak is om automatisch te worden opgespoord. Wilt u op een specifieke FM-zender afstemmen, schakel 'Auto' dan uit en stem af met de + en - toetsen. Op die manier kiest u een FM-zender die gewoonlijk verkeersinformatie uitzendt. 'Uitgezonderd Gekozen Zender'



'Uitgezonderd Gekozen Zender' zondert de afgestemde zender uit. Op die manier kunt u zenders met slechte ontvangst van de verkeersinformatie uitzonderen. Vervolgens zoekt de ontvanger een andere FM-zender. Door op 'Uitgezonderde Zenders Weer Toelaten' te drukken worden deze zenders weer toegankelijk. Het systeem laat deze zenders dan weer toe in het zoeken.

Hoofdmenu

Door de toets BRON aan te raken in elk van de menu's van de GPS-200/300 roept het BRON menu op (*hiernaast*).

Via het Source (bron) menu kunt navigatie of een muziekfunctie kiezen. Ook kunt u in het GPS menu Instellingen van de GPS-200/300 kiezen om deze te wijzigen. Zie Wijzigen Instellingen, op pagina 26.

Het GPS menu geeft tevens de sterkte van het ontvangen GPS-sigitaal aan, de juiste locale tijd en de lading van de accu.



Afspelen Muziekbestanden

Naast de navigatiefuncties kan de GPS-200/300 ook uw muziekbestanden afspelen. Laad deze bestanden op een SD kaart (niet meegeleverd). SD geheugenkaarten zijn leverbaar met een capaciteit tot 4 Gb.

De GPS-200/300 ondersteunt standaard SD kaarten tot 4 Gb (FAT 32 geformatteerd). De SD-HC standaard wordt niet ondersteund.

Geschiede A/V Bestanden

Om op de GPS-200/300 te kunnen worden afgespeeld, dienen de audiobestanden in één van de volgende formaten te zijn opgeslagen:

AUDIO (ONDERSTEUNT ID3 TAGS V1 EN V2.1 – 2.3)

MP3: 16-bit (VBR/CBR), 44 kHz, 64 – 320 kbps, 2-kanalen

WMA: 16-bit, 44 kHz, stereo, 32 – 160 kbps (VBR) en 32 – 256 kbps (CBR, 2-kanalen)

Media Laden op uw SD-kaart

Er zijn twee manieren om bestanden van uw computer op een SD-kaart in uw GPS-200/300 te laden: via USB Mass Storage of via MTP (Media Transfer Protocol). Raak INSTELLINGEN aan in het GPS menu en vervolgens USB. Het USB menu (*hiernaast*) verschijnt met toetsen voor de MTP en USB MASSAOPSLAG functies.

MTP (MEDIA TRANSFER PROTOCOL)

De MTP functie zet bestanden over met de SYB = NC functie van Windows Media® Player (ver. 10 of hoger). Zonodig zal Windows Media Player automatisch videobestanden omzetten naar een formaat dat door de GPS-200/300 wordt ondersteund.



Om de MTP functie te gebruiken heeft u een PC nodig met daarop Windows® XP besturingssysteem (Service Pack 2 of hoger) en Windows Media Player 10 of hoger.

OVERZETTEN BESTANDEN NAAR DE GPS-200/300 IN DE MTP-FUNCTIE

1. Steek een standaard SD kaart in de kaartopening van de GPS-200/300 (zie pagina 4).
2. Zorg ervoor dat de USB-kabel niet met de GPS-200/300 is verbonden.
3. Zet de GPS-200/300 USB-functie op MTP (zie pagina 21).
4. Verbind de GPS-200/300 met de USB-aansluiting van uw computer.
5. Start de Windows Media Player.
6. Zoek de bestanden die u wilt overzetten.
7. Kies de SYNC functie in Windows Media Player (zie verderop).
8. Sleep de bestanden die u wilt overzetten in het SYNC overzicht van de Windows Media Player (zie hieronder).
9. Kies START SYNC en wacht tot het overzetten is voltooid (zie hieronder).

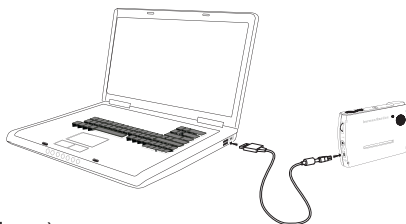

7. Kies SYNC



OPMERKING: uw Windows Media Player scherm kan afwijken van bovenstaand plaatje.

Zodra het synchroniseren is voltooid, kunt u de GPS-200/300 van uw computer losnemen en de bestanden die zijn opgeslagen, beluisteren. (Zie *Naar Muziek Luisteren* op pagina 24.

USB MASSAOPSLAG

De USB Massaopslag functie is voor het slepen en kopiëren van bestanden op uw computer – dezelfde methode die u gebruikt voor het kopiëren van bestanden van de ene map naar de andere.

OVERZETTEN BESTANDEN NAAR DE GPS-200/300 MET DE USB MASSAOPSLAG FUNCTIE

1. Steek een standaard SD kaart in de kaartopening van de GPS-200/300 (zie pagina 4).
2. Zorg ervoor dat de USB-kabel niet met de GPS-200/300 is verbonden.
3. Zet de GPS-200/300 USB-functie op USB Massaopslag (zie pagina 17).
4. Verbind de GPS-200/300 met de USB-aansluiting van uw computer (zie pagina 19).
5. Start Windows Verkenner op uw computer.
 - Start > rechter muisknop > Verkenner
6. Zoek de bestanden die u wilt overzetten in het linker venster van de verkenner.
7. Dubbelklik op de map. De inhoud verschijnt nu in het rechter venster.
8. Sleep de bestanden die u wilt overzetten in het rechter venster naar het SD-kaart icoon in het linker venster. De SD-kaart verschijnt in het linker venster als één van de computer drives.

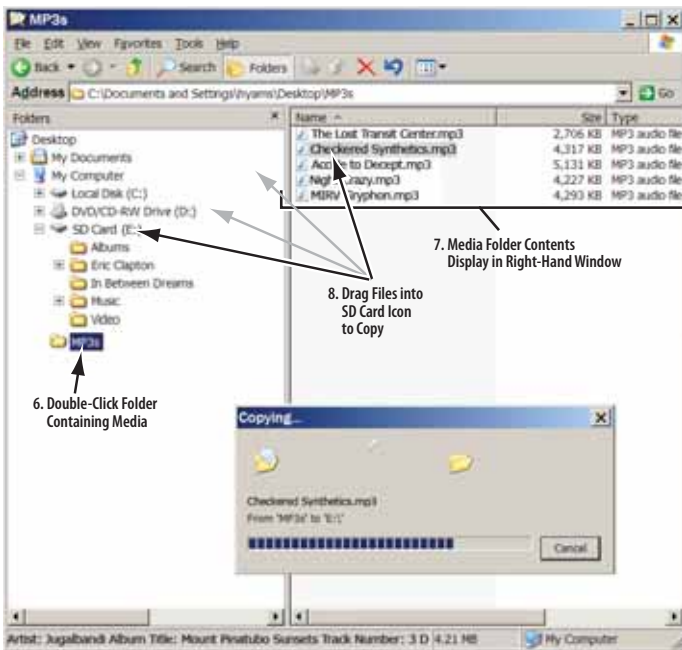

OPMERKING: het scherm van uw Verkenner kan afwijken van bovenstaande afbeelding.

Zodra u gereed bent, kunt u de GPS-200/300 van uw computer losnemen en de bestanden die zijn opgeslagen, beluisteren. (Zie *Naar Muziek Luisteren* op pagina 24).

Muziek Beluisteren

Raak Muziek aan in het GPS menu aan. Het Demoliedjes menu (*hieronder*) verschijnt.



U kunt uw muziek zoeken en oproepen door ARTIEST, ALBUM, GENRE, OVERZICHT IN HET MENU DEMOLIEDJES aan te raken.

MUZIEK KIEZEN

OP ARTIEST: raak Artiest aan om een alfabetische lijst van alle artiesten met nummers op de SD-kaart op te roepen. Raak de toets aan van de gewenste artiest en vervolgens de toets voor het nummer dat u wilt horen. De GPS-200/300 speelt het nummer af en vervolgens alle nummers van die artiest.

OP ALBUM: raak Album aan om een alfabetische lijst van alle albums met nummers op de SD-kaart op te roepen. Raak de toets aan van het gewenste album en vervolgens de toets voor het nummer dat u wilt horen. De GPS-200/300 speelt het nummer af en vervolgens alle nummers van dat album.

OP GENRE: raak Genre aan om een alfabetische lijst van alle genres op de SD-kaart op te roepen. Raak de toets aan van het gewenste genre en vervolgens de toets voor het nummer dat u wilt horen. De GPS-200/300 speelt het nummer af en vervolgens alle nummers in dat genre.

OPMERKING: de indeling in genre is een vast gegeven en kan door de GPS-200/300 niet worden gewijzigd.

OP NUMMER: door SPEELLIJST aan te raken worden alle nummers die op de SD-kaart staan in alfabetische volgorde aangegeven. Raak het nummer aan dat u wilt horen en de GPS-200/300 speelt het af. Daarna zal het volgende nummer in het alfabetische overzicht worden afgespeeld.

HERHALEN

Door HERHALEN aan te raken schakelt u tussen de volgende herhaalfuncties: Uit, Nummer (herhaalt het lopende nummer), Alles (herhaalt alle nummers in de gekozen categorie).

WILLEKEURIG AF SPELEN

Raak Willekeurig aan om alle nummers die in het scherm staan in willekeurige volgorde af te spelen.

HUIDIGE ITEM

Zodra muziek wordt afgespeeld, laat de GPS-200/300 het

HUIDIGE ITEM scherm zien. Hier ziet u de verstreken tijd van het nummer en er zijn toetsen voor doorgaan naar het volgende nummer of teruggaan naar het voorafgaande en voor pauze.



OPMERKING: tijdens navigeren verschijnen aanwijzingen onderin beeld van het Huidige Item menu (hierboven) en het Demoliedjes menu (zie pagina 21).

Instellingen Wijzigen

Door **INSTELLINGEN** IN HET GPS menu aan te raken, verschijnt het **INSTELLINGEN** menu (*hiernaast*). Hierin kunt u alle instellingen van de GPS-200/300 wijzigen:



Helderheid

Met **HELDERHEID** kunt u de helderheid van het scherm van de GPS-200/300 aanpassen zodat u alles onder verschillende omstandigheden goed kunt lezen.

OPMERKINGEN: u kunt op elk moment de helderheid van het scherm wijzigen door de volumeregelaar in te drukken. De **HELDERHEID** indicatie verschijnt over het beeld en u kunt deze wijzigen door aan de volumeregelaar te draaien.

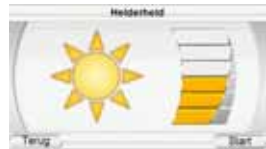

Kleurinstelling

De GPS-200/300 heeft twee kleurinstellingen: **DAG** (optimaal voor kijken met veel omgevingslicht) en **NACHT** (optimaal voor kijken met weinig omgevingslicht). Er is ook een toets



AUTO (automatisch) waardoor de helderheid automatisch wordt aangepast afhankelijk van het tijdstip.

Taal

Met de toets **Taal** (language) kunt u het beeldscherm en de gesproken aanwijzingen instellen op één van 6 talen (GPS-200IT): 5 talen).

Volume Mixer

The Volume Mixer lets you adjust the relative volume levels of the music and the navigation voice guidance. Touch the shaded volume bars on the screen to adjust the volume levels up and down.



Time

The **TIME** button lets you adjust the GPS-200/300's time settings:

TIME ZONE: The **TIME ZONE** button lets you reset the GPS-200/300's time zone to match the local time. This is especially useful if you are traveling through different time zones.

FORMAT: Switches between 12-hour and 24-hour time formats.

DAYLIGHT SAVINGS: Selecting **ON** adds an hour to the current time.



Accu Laden

Het menu BATTERIJ OPLADEN laat het huidige laadniveau van de accu zien. Tevens ziet u hier de versie van de software en het serienummer.



Opmerking: het oranje accu/bliksemschicht symbool geeft aan dat de GPS-200/300 wordt gevoed via de laadaansluiting.

USB

Hiermee schakelt u de GPS-200/300 om tussen MTP en USB MASSAOPSLAG functies. Zie Laden Media op uw SD-kaart, op pagina 17 voor details.

Installatie en gebruik in een voertuig



Installeer dit apparaat nooit op een manier die de veiligheid in gevaar brengt. Monteer het niet op panelen van de airbags, noch in het werksgebied van de airbags. Plaats het ook niet los op het dashboard. Het niet opvolgen van de veiligheidsaanwijzingen kan leiden tot een ongeval en/of letsel.



Het installeren van het apparaat tegen de voorruit of op enige andere wijze die het vrije zicht van de bestuurder belemmert is levensgevaarlijk en wettelijk verboden. Elke belemmering van het vrije uitzicht is strafbaar.

Kies een goede plaats

Zoek een geschikte plaats om de Opklapbare Montage Beugel te monteren:

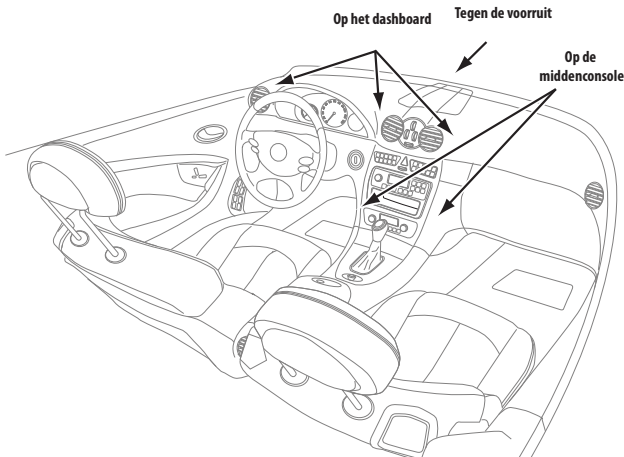

OPMERKING: houd rekening met de eisen die de verkeersveiligheid stelt. Het belemmeren van het uitzicht van de bestuurder is strafbaar.

Installeren van de Montagebeugel

MONTAGE TEGEN DE VOORRUIT:

1. Houd de voet van de montagebeugel tegen de voorruit.
2. Druk de hefboom van de montagebeugel in de richting van de voet om de beugel aan de voorruit te bevestigen.

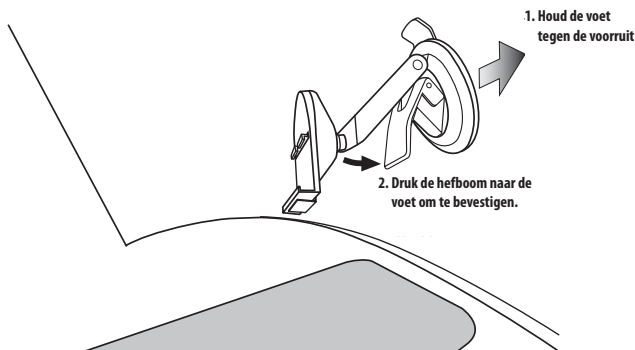

MONTAGE OP HET DASHBOARD:

1. Maak de gekozen plaats op het dashboard grondig schoon met de bijgeleverde alcohol reinigingsschijf.
2. Verwijder de beschermfolie van het zelfklevende deel van de montagevoet.
3. Bevestig de montagevoet op de bedoelde plaats.
4. Bevestig de montagebeugel op de montagevoet.
5. Druk de hefboom van de montagebeugel in de richting van de voet om de beugel op het dashboard te bevestigen.

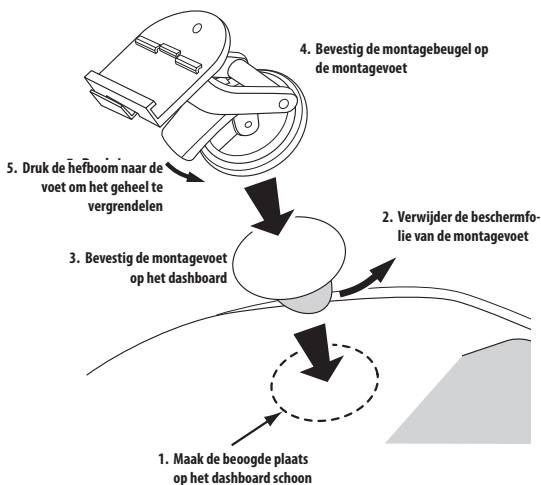

BEVESTIGEN VAN DE GPS-200/300 OP DE BEUGEL

1. Steek de onderste opening in de nok van de beugel.
2. Klik de achterste opening in de beugel.

Om de GPS-200/300 los te maken en te verwijderen drukt u de nok onderop de beugel naar *boven*.

NAAR AUDIO LUISTEREN

1. Steek de bijgeleverde auto-lader in de 12 V aansluiting van de auto en in de mini USB-aansluiting van de GPS-200/300. Zo wordt de accu van de GPS-200/300 opgeladen terwijl u rijdt.
2. Gebruik de ingebouwde luidspreker van de GPS-200/300 of verbind de hoofdtelefoonuitgang met een ingang van het audiosysteem van de auto. De benodigde kabel daarvoor is niet bijgeleverd.

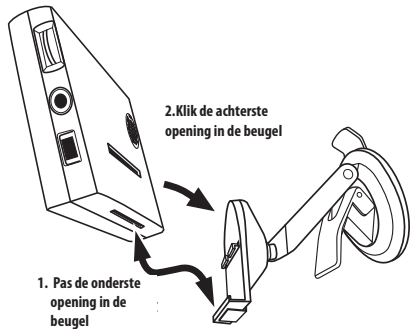

Leg de TMC-kabel langs de onderzijde van de voorruit

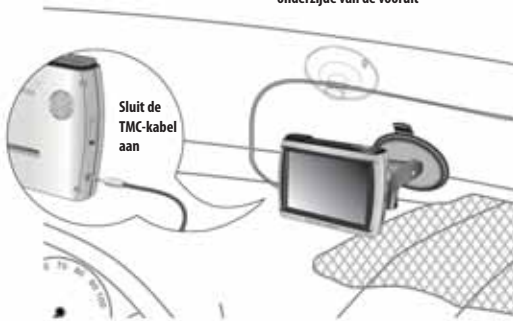

Installatie van de TMC-kabel om verkeersinformatie te ontvangen



Het is de verantwoordelijkheid van de gebruiker te beoordelen of de installatie en het gebruik conform deze aanwijzingen in overeenstemming zijn met de plaatselijke wetgeving omtrent veiligheid. De veiligheid op dit punt van u en anderen is uw verantwoordelijkheid.

Problemen

Probleem	Remedie
De GPS-200/300 schakelt niet in	Controleer de vergrendeling (zie <i>Bedieningsorganen</i> , pagina 4-5) Laad de accu gedurende 6 uur (zie <i>Voordat u begint</i> , pagina 6)
De GPS-200/300 heeft onvoldoende GPS signaal	Controleer of de GPS-200/300 vrij 'zicht' heeft op de hemel (zie <i>Voordat u begint</i> , pagina 6)
De GPS-200/300 speelt geen muziek en films af	Leg een SD-kaart in waarop media zijn gekopieerd (zie <i>Media laden op uw SD-kaart</i> , pagina 18-20)
Laden van media op de SD-kaart gaat niet	Controleer of de GPS-200/300 in de gewenste USB-functie staat (zie <i>Media laden op uw SD-kaart</i> , pagina 18-20)
Scherf is te helder of te donker	Stel de gewenste helderheid in met de volumeregelaar (zie <i>Volume/Helderheid</i> , pagina 5) of regel de helderheid in het menu Instellingen (zie <i>Wijzigen Instellingen</i> , pagina 23)
Volume is te zwak om te navigeren op de gesproken aanwijzingen	Stel het volume in (zie <i>Volume/Helderheid</i> , pagina 5); corrigeer de Volume Mixer (zie <i>Wijzigen Instellingen</i> , pagina 23)
Zuignap laat los	Breng de montagebeugel weer aan en gebruik iets meer kracht
De GPS-200/300 zit los op de montagebeugel	Controleer of de GPS-200/300 wel goed op de montagebeugel zit (zie <i>Bevestigen van de GPS-200/300 op de beugel</i> , pagina 26)
De GPS-200/300 reageert niet op het aanraakscherm of wil niet uitschakelen	Reset de GPS-200/300 met een paperclip of iets dergelijks (zie <i>Reset</i> , pagina 5)

Problemen (vervolg)

Problem	Solution
Schermkleur wisselt onverwacht (Dag > Nacht of Nacht > Dag)	Kleurinstelling staat op Auto. Wijzig de kleurinstelling in de gewenste functie in het menu Instellingen (zie <i>Kleurinstelling</i> , pagina 23)
Geen geluid van de ingebouwde luidspreker	Neem de hoofdtelefoon los (schakelt de luidspreker uit indien aangesloten); draai het volume hoger (zie <i>Volume/Helderheid</i> , pagina 5)
Navigatie van de kaart en de zoomfunctie kunnen niet worden gewijzigd	Ontgrendel Scherm Weergave (zie Scherm <i>Vergrendelen/ Ontgrendelen</i> , pagina 14).
Apparaat start niet, ondanks het feit dat het met een volle accu werd uitgezet.	Laad de accu. Het apparaat neemt constant een geringe stroom op waardoor de accu leeg kan raken ook wanneer deze niet in gebruik is.

Technische Gegevens

GPS-200/300:	High-Sensitive Atlas™ II ontvanger
CPU:	324 MHz ARM9 core
RAM-geheugen:	64Mb
Kaarten:	GPS-200: Duitsland, Oostenrijk, Zwitserland en de hoofdwegen van Europa. GPS-200(IT): Italië en de hoofdwegen van Europa. GPS-300: West Europa, 19 landen. De kaarten zijn voorgeladen in het interne geheugen (externe SD-kaart niet nodig).
Scherms:	4.0" (diagonaal) WQVGA scherm, 65k kleuren, 480 x 272 pixels
Media Player (Audio):	Speelt MP3, WMA en AAC audioformaten
Accu:	Ingebouwde lithium-polymeer accu (maximaal 4 uur gebruik zonder laden)
Afmetingen (H x B x D):	75 x 118 x 20 mm
Flash geheugen:	GPS-300: 2 Gb; GPS-200: 512 Mb; GPS-200IT: 256 Mb

Harman Kardon is een handelsmerk van Harman International Industries, Incorporated, geregistreerd in de Verenigde Staten en/of andere landen. Guide+Play en Atlas zijn handelsmerken van Harman International Industries, Incorporated.

Windows en Windows Media zijn geregistreerde handelsmerken van Microsoft Corporation in de Verenigde Staten en/of andere landen.

Vanwege voortdurende verbeteringen aan onze producten kunnen alle eigenschappen en specificaties zonder voorafgaande kennisgeving worden gewijzigd.

Verklaring van Conformiteit



We, Harman Consumer Group Inc.
2, route de Tours
72500 Château du Loir
France

verklaren in eigen verantwoordelijkheid dat de in deze handleiding beschreven producten voldoen aan de volgende technische richtlijnen:

EN 60950-1:2001+A11

EN 55022:1998+A1:2000+A2:2003

EN 55024:1998+A1:2001+A2:2003

EN 61000-3-2:2000

EN 61000-3-3:1995+A1:2001

A handwritten signature in black ink, appearing to read 'Klaus Lebherz', is positioned above the printed name.

Klaus Lebherz
Harman Consumer Group Inc.
Château du Loir, France 11/07

harman/kardon®

guide + play™

250 Crossways Park Drive
Woodbury, New York 11797

©2007 Harman International Industries, Incorporated. Alle rechten voorbehouden

Voor de laatste Guide+Play productinformatie, kijk op: www.guideandplay.com